

WYBOT

Návod k použití robotického čističe bazénů

WYBOT S2Pro (WY210)

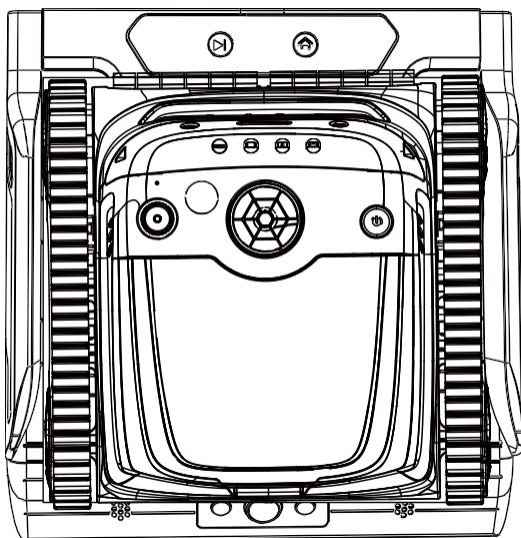

EN

Před spuštěním nového robotického čističe bazénů si přečtěte celý návod a mějte jej po ruce pro případné použití.

WYBOT

Děkujeme, že jste si vybrali produkty WYBOT. Vaše podpora pro nás znamená mnoho. Naším neustálým cílem je poskytovat ta nejlepší řešení, která vás zbaví starostí s čištěním bazénu a umožní vám užít si čas strávený s rodinou.

Robotický čistič bazénů WYBOT vám nabízí vysokou účinnost, nízkou spotřebu energie, snadné ovládání a důkladné čištění bazénu.

Jeho jedinečný vzhled a spolehlivé funkce, jako je aktivace jedním tlačítkem, silný sací výkon a drhnutí, jemná filtrace, inteligentní navigace, dálkové ovládání a vysoká kompatibilita s různými tvary bazénů a stavebními materiály, vám zaručují pohodlné, inteligentní a optimální čištění bazénu.

V případě jakýchkoli dotazů nás neváhejte kontaktovat e-mailem nebo navštivte naše webové stránky. Velmi rádi uvítáme vaše podněty k našemu neustálému zlepšování.

Před použitím čističe si pečlivě přečtěte návod k použití. Vaše bezpečnost je na prvním místě. Přečtěte si prosím celý návod a zařízení používejte v souladu s pokyny. Společnost WYBOTICS Co., Ltd. nenes odpovědnost za žádné škody ani zranění způsobené nesprávným používáním.

Varování

Nedodržení varování při používání zařízení může vést k vážnému zranění, úrazu elektrickým proudem nebo smrti.

1. Používejte pouze příslušenství doporučené nebo prodávané společností WYBOTICS Co., Ltd.
2. Používejte pouze originální a autorizovanou nabíjecí stanici. Vyhněte se nabíjení jakýchkoli jiných typů zařízení touto stanicí. Nesprávné použití může vést k přehřátí nebo úniku korozivní kapaliny z baterie.
3. Při provádění jakékoli údržby nebo při vyjímání zařízení z bazénu odpojte napájení.
4. V případě jakékoli poruchy nabíjecí stanice okamžitě odpojte napájení a vyjměte robotický vysavač ze stanice. Okamžitě kontaktujte odborníky.
5. Ujistěte se, že je elektrická zásuvka chráněna proudovým chráničem (GFCI) a proudovým chráničem proti úniku na zem (ELI).
6. Nepoužívejte nabíječku s poškozeným kabelem, abyste předešli úrazu elektrickým proudem.
7. Nepokoušejte se připojit nabíječku ke stanici pomocí neautorizovaného prodlužovacího kabelu.
8. Nikdy nedovolte dětem, aby se vozily na vysavači nebo dokovací stanici, ani aby si s nimi hrály jako s hračkami.
9. Nedovolte dětem, aby zařízení nebo dokovací stanici obsluhovaly či prováděly na nich údržbu.
10. Nevstupujte do bazénu, když v něm čistič pracuje.
11. Zařízení nikdy nevystavujte ani nenabíjejte v prostředí s nebezpečím vznícení.
12. Uzavřené části čističe/dokovací stanice smí demontovat pouze oprávnění odborníci.
13. Neupravujte čistič, když je v provozu filtr bazénu.

Upozornění

Pokud nebudete zařízení používat v souladu s varováními, může dojít k jeho poškození nebo k úrazu.

1. Pomocí přiložené lepicí pásky pevně připevněte háček stanice na rovnou stěnu.
2. Pokud se fólie bazénu odlepí nebo je poškozená, opravte ji prosím před připevněním nabíjecí stanice na zeď.
3. Před prvním použitím zařízení jej plně nabijte.
4. Čistič nepřepínejte, protože by se tím zkrátila životnost baterie.
5. Před dlouhodobým uskladněním (déle než 6 měsíců) vysavač nabijte, aby se zachovala optimální životnost baterie.
6. Nezapomeňte po každém použití umýt a vyčistit koš s filtrem.
7. Čistič skladujte na chladném a větraném místě, mimo dosah přímého slunečního záření nebo jakéhokoli zdroje tepla.
8. Čistič bazénu používejte pouze za následujících podmínek vody:

Chlor	Max. 4 mg/l
pH	7,0–7,8
Teplota	41–95 ° F (5–35 ° C)
NaCl	Maximálně 5000 ppm

OBSAH

WYBOT S2PRO (WY210) – PŘEHLED	01
Vnější pohled na produkt	01
Přehled vnitřních částí produktu	02
Seznam obsahu balení	02
INSTALACE DOKOVACÍ STANICE	03
ZAČNĚTE	04
Nabijte svůj nový WYBOT S2Pro (WY210)	04
Nastavte svůj nový WYBOT S2Pro (WY210)	06
<i>Připojte se k aplikaci</i>	07
<i>Vyberte režim čištění</i>	07
Spusťte svůj nový WYBOT S2Pro (WY210)	08
VYČISTĚTE FILTR	09
VRAŤTE HO ZPĚT DO DOKOVACÍ STANICE	10
JAK ODPOJIT DOKOVACÍ STANICI	11
SPECIFIKACE ZAŘÍZENÍ	12
OMEZENÁ ZÁRUKA	12
JAK SE STARAT O VAŠE ZAŘÍZENÍ	13
Často kladené otázky a řešení problémů	13
CERTIFIKACE	15
ZÁKAZNICKÁ PODPORA WYBOT	15

Produkt Externí Přehled

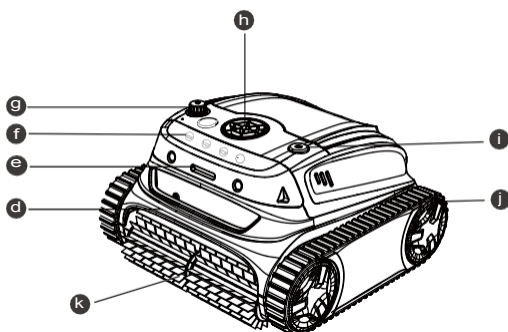
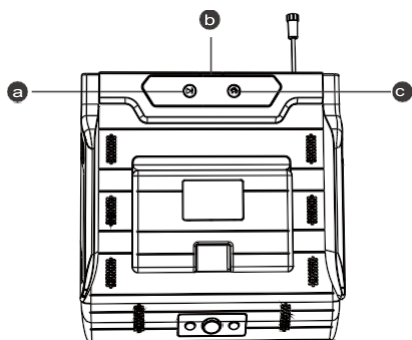

- a** **Start/Stop**
Stisknutím spustíte/zastavíte čištění bazénu
- b** **Indikátor**
Indikace stavu dokovací stanice
- c** **Domů**
Stisknutím přivoláte vysavač zpět
- d** **Rukojeť**
Za rukojeť zařízení odstraňte a přepravujte
- e** **LED indikátor**
Různé barvy světla pro indikaci stavu zařízení
- f** **Režim čištění**
Přizpůsobte si nastavení úklidu na vysavači
- g** **Nabíjecí port**
Připojte nabíječku
- h** **Čerpadlo**
odčerpát vodu oknem
- i** **tlačítko zapnutí/vypnutí**
Zapnutí/vypnutí zařízení
- j** **Sledovat**
Zlepšit schopnost zařízení při lezení po stěnách a překonávání různých překážek
- k** **Čisticí kartáč**
Odstranit veškerou špínu a srolovat ji do zařízení

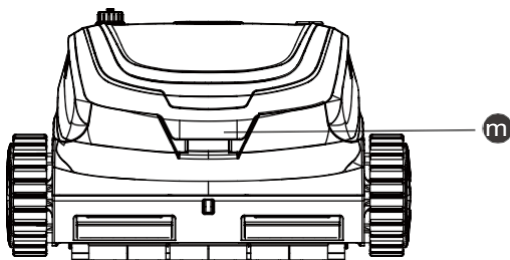

- m** **Tlačítko pro otevření víka**
Otevřete kryt a vyjměte filtrační koš

Přehled vnitřního rozložení produktu

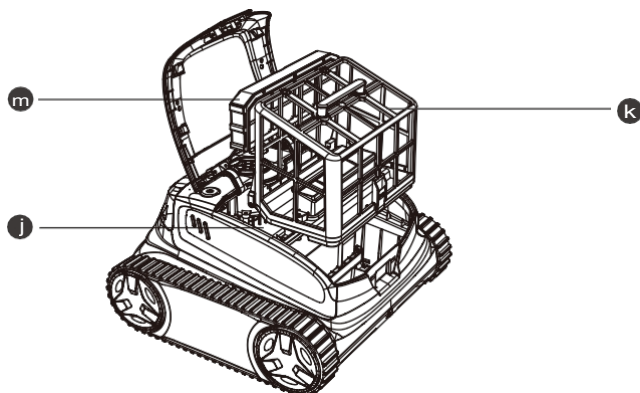

j Utěsněná část

Jsou zde utěsněny důležité součásti. Pro vaši bezpečnost se nepokoušejte jej rozebrat bez oprávnění.

k Filtrační koš (180 µm)

Slouží k zachycování nečistot a úlomků, je nutné jej nainstalovat před čištěním a po každém použití omýt.





m Filtrační pěna (bavlněná pěna)

Pomocný filtr, který pomáhá zachytit jemné nečistoty. Doporučujeme jej používat při čištění podlah.

Neinstalujte jej, pokud je voda v bazénu silně zakalená, mohlo by to ovlivnit fungování čističe.

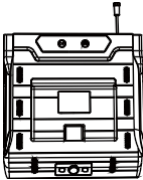
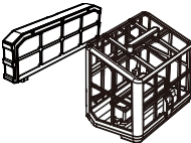
Nepoužívejte zařízení, pokud je poškozen horní kryt nebo kartáče. Pokud z utěsněné části uniká kapalina, přestaňte zařízení nabíjet nebo provozovat.

Seznam obsahu balení

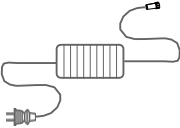
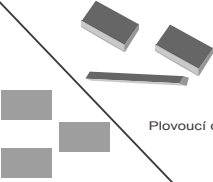
 <p>Zařízení x 1</p>	 <p>Dokovací stanice x 1</p>	 <p>Filtr x 2</p>	 <p>Háček x 1</p>
 <p>Uživatelská příručka x 1</p>	 <p>Stručný návod k použití x 1</p>	 <p>Nabíječka x 1</p>	 <p>Plovoucí díly Lepicí pásy</p>

INSTALACE DOKOVACÍ STANICE

WYBOT S2 Pro je vybaven dokovací a bezdrátovou nabíjecí stanicí, kterou najdete v balení.

Tuto stanici je třeba nainstalovat na stěnu bazény, aby byly zajištěny optimální provozní podmínky pro WYBOT S2 Pro. Postupujte podle následujících pokynů.

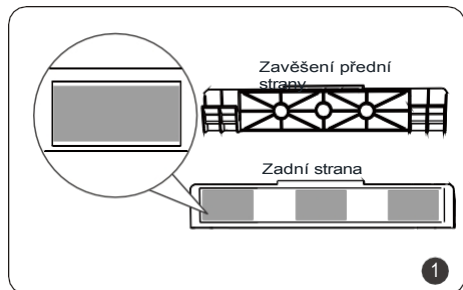

Vyjměte tři přiložené samolepící gelové nano pásy a nalepte je na označené místo na zadní straně háčku stanice.

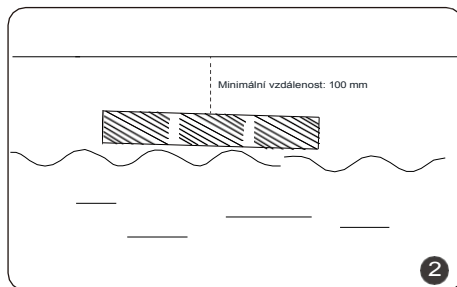

Najděte rovnou stěnu 20 mm nad vodní hladinou s hladším povrchem a méně nečistot. Povrch osušte hadříkem. Ujistěte se, že plocha není menší než háček.

Poznámka:

1. Tuto nabíjecí stanici doporučujeme nalepit na rovný a hladký povrch stěny, na drsném povrchu, jako je například obklad z oblázků, nemusí fungovat příliš dobře.
2. Spodní okraj dokovací stanice musí být o 20 mm výše než hladina vody.
3. Hloubka vody v místě instalace musí být minimálně 1,2 m a pod dokovací stanicí by neměly být žádné schody, posezení ani osvětlení.

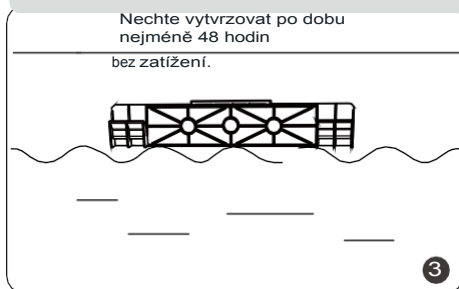

Přilepte háček na pásku, kterou jste pevně a vodorovně nalepili.

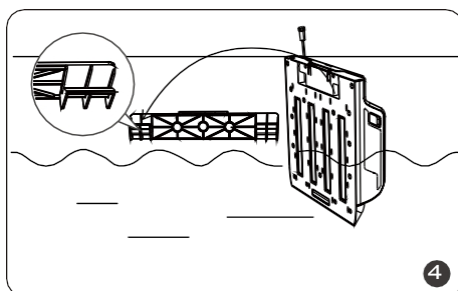

Umístěte hlavní část stanice na háček.

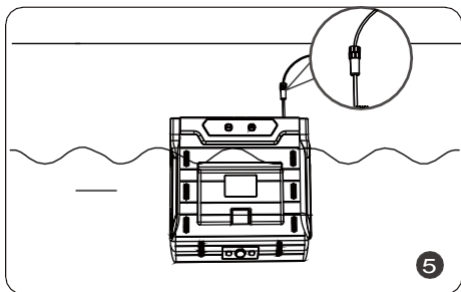

Zapojte přiložený prodlužovací nabíjecí kabel do zásuvky na kabelu stanice.

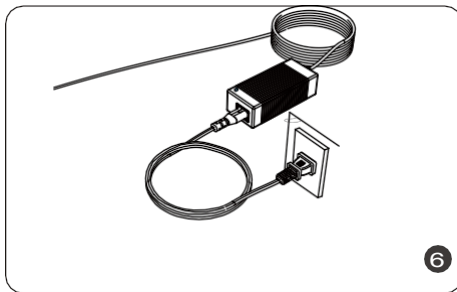

Napněte nabíjecí kabel a zapojte adaptér do elektrické zásuvky, která by měla být vzdálena nejméně 3,5 m od bazénu.

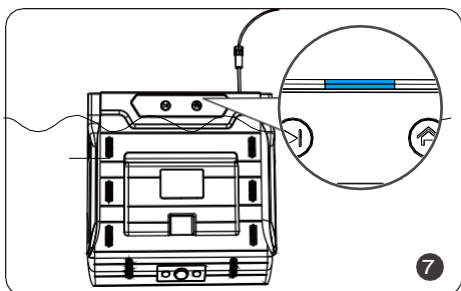

Zapojte adaptér do elektrické zásuvky a LED kontrolky se rozsvítí modře.

Poznámka:

1. Důrazně doporučujeme nainstalovat dokovací stanici robota WYBOT S2Pro na stěnu bazénu s pravidelným tvarem, jinak by to mohlo ovlivnit jeho fungování.
2. Před zahájením čištění pečlivě zkontrolujte připojení.

ZAČÍT

Nabijte svůj nový robotický vysavač WYBOT S2Pro (WY210)

Zařízení je vybaveno dobíjecí lithium-iontovou baterií, kterou je třeba nabít před prvním použitím nebo když je baterie vybitá.

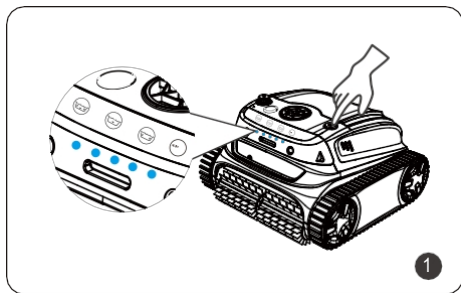

Zapněte zařízení a kontrolky na přední straně se rozsvítí modře.

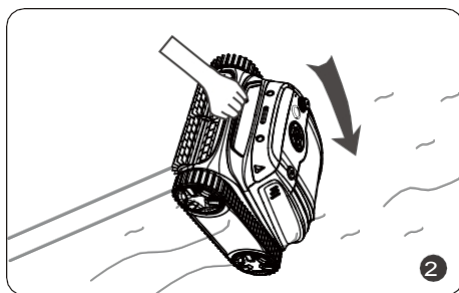

Uchopte rukojeť čističe a vložte jej svisle do bazénu.

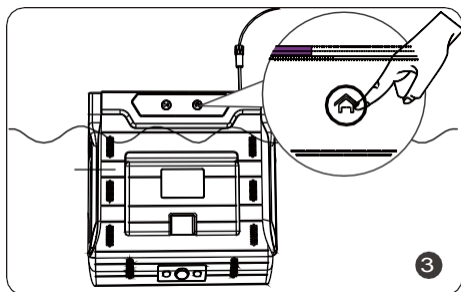

Po 20 sekundách automatické kalibrace čističe stiskněte tlačítko „Home“ a přivolejte jej zpět do dokovací stanice.

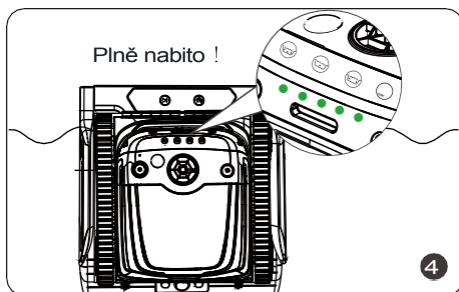







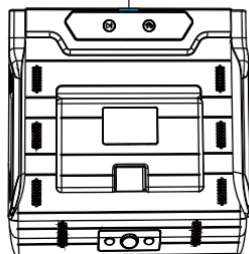
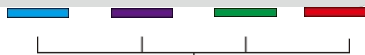
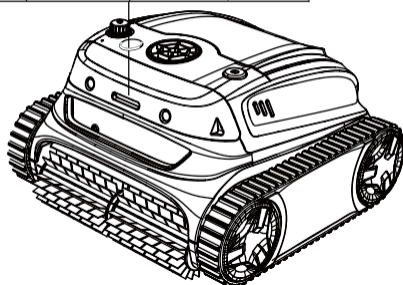

Začne se automaticky plně nabíjet.

Poznámka:

1. Z důvodu snížení rizika požáru nechte dokovací stanici pod vodou, když začnete nabíjet.
2. Nenabíjejte zařízení na břehu pomocí dokovací stanice.



Zařízení	LED kontrolka	Indikace	Stav
Robotický čistič bazénu		Svídí	Zapnuto
		Bliká	Pracuje
		Svídí	Připojování k aplikaci
		Bliká	Nízký stav baterie nebo automatické zaparkování v bazénu
		Dýchá (z jasného na tlumené)	Dokončení automatického zaparkování
		Trvale svídí	Úroveň baterie
		Trvale svídí nebo bliká	Porucha
Dokovací stanice		Svídí	Zapnuto
		Pevný	Schopnost ovládat robota
		Bliká nebo svídí nepřetržitě	nabíjení
		Trvale svídí nebo bliká	Porucha

Poznámka:

1. Aby byl zachován preferovaný provozní stav, musí být dokovací stanice vždy zapnutá.
2. Když žlutá kontrolka bliká, robotický čistič bazénů se vrátí do dokovací stanice k indukčnímu nabíjení.
3. Pokud svídí červená LED dioda, najdete řešení v části řešení problémů v tomto manuálu nebo zavolejte servis.

Nastavení nového robota WYBOT S2Pro (WY210)

Připojte se k aplikaci

Aplikaci WYBOT si můžete stáhnout do svého chytrého mobilního zařízení naskenováním níže uvedeného QR kódu, případně z obchodu Google Play nebo App Store.

	iOS	Android
	iOS 15.0 nebo novější	Android 8.0 nebo novější

Poznámka:



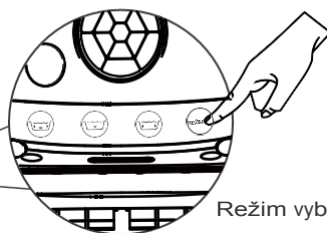
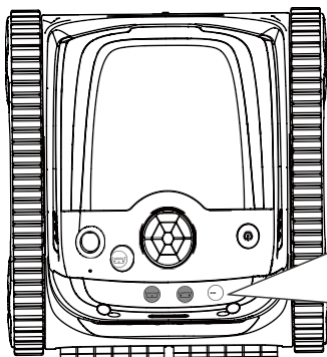

Před připojením k aplikaci se ujistěte, že se váš vysavač nabíjí v dokovací stanici.

Vyberte režim úklidového rob

Režim čištění svého vysavače můžete vybrat přímo na zařízení nebo v aplikaci po připojení k aplikaci.



Režim vyberte pomocí přepínače

Ikona	Indikace
	Přepnutí režimu čištění
	Stěna*1 a poté podlaha*1 (výchozí nastavení) V aplikaci jsou k dispozici dva typy čištění celého bazénu, tuto ikonu můžete přizpůsobit.
	Čištění dna bazénu V aplikaci jsou k dispozici tři typy čištění dna, tuto ikonu si můžete přizpůsobit přímo tam.
	Čištění stěn bazénu

Poznámka:

1. V aplikaci je k dispozici více možností režimů čištění, které najdete níže.

Režim	Rozsah čištění
Standardní kompletní úklid bazénu	Stěny + dno + vodní hladina
Pouze dno	Dna bazénů
Pouze stěny	Stěny bazénu
Hladina vody	Hladina vody v bazénu
Stěna a dno (kombinace)	Stěna *1+ Dno *1
Ekologická podlaha	Ekologický režim, pouze čištění podlahy
Turbo podlaha	Intenzivní čištění, pouze čištění podlahy

2. Režimy čištění byste měli upravovat prostřednictvím aplikace, když nejste u bazénu.

3. Pokud se zařízení restartuje, automaticky přejde do režimu čištění, který jste nastavili naposledy.

Spusťte svůj nový robotický vysavač WYBOT S2Pro (WY210)

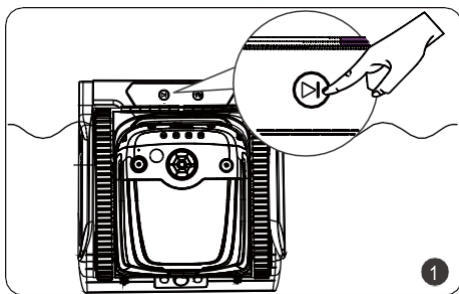

Stiskněte tlačítko start/stop na dokovací stanici nebo klikněte na tlačítko spustit čištění, abyste zahájili čištění bazénu.

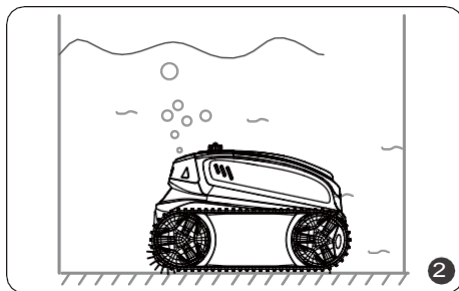

Nechte jej vrátit se na dno bazénu.

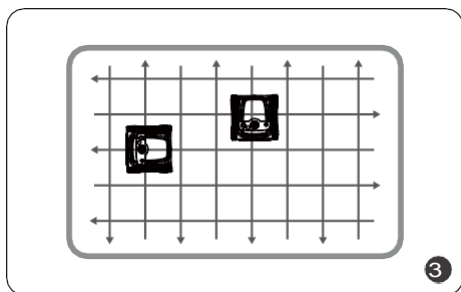

Čistič začne čistit stěny, podlahu a vodní hladinu podle výchozího nastavení nebo podle nastavení v aplikaci.

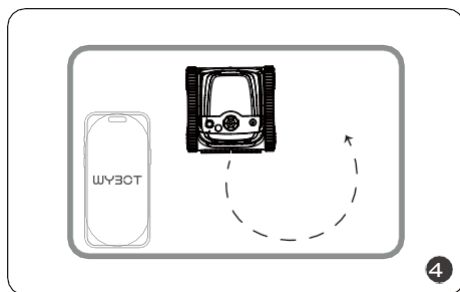

Čistič můžete ovládat na dálku a dokončit čištění konkrétní oblasti pomocí aplikace.

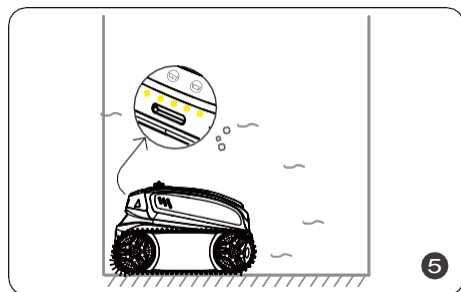

Po dokončení úklidu nebo při vybití baterie se zařízení automaticky přesune do dokovací stanice.

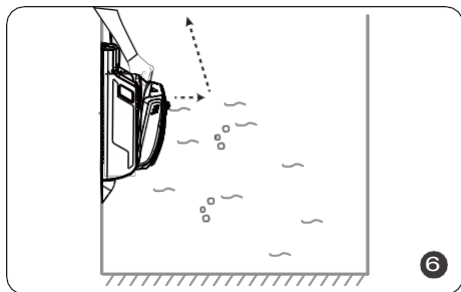

Vyjměte vysavač z dokovací stanice a vypněte jej.

VYČISTĚTE FILTR

Stiskněte rukojeť krytu filtru a kryt zvedněte.

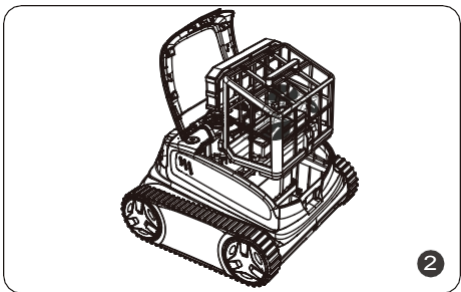
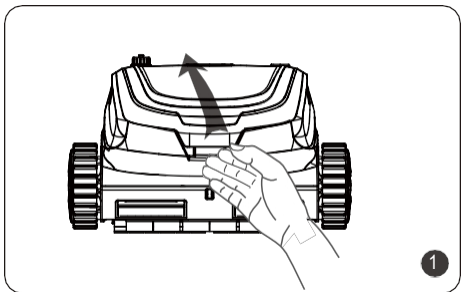

Poznámka:

1. Před otevřením horního krytu se ujistěte, že je zařízení vypnuté.
2. Po každém použití je nutné vyčistit filtrační koš.

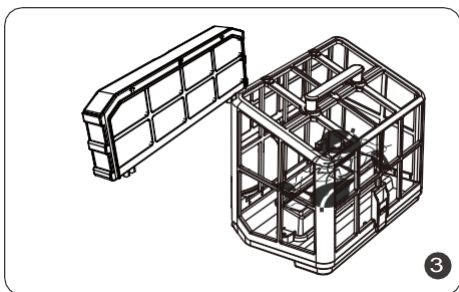

Vyjměte filtrační koš a bavlněnou pěnu.

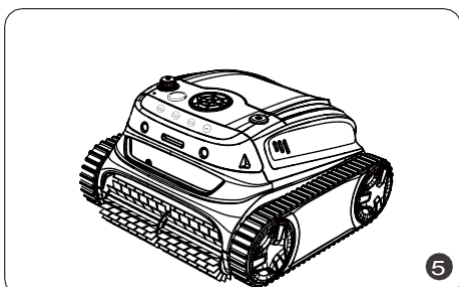

Po opláchnutí vložte do čističe filtrační košík a bavlněnou pěnu a zavřete kryt.

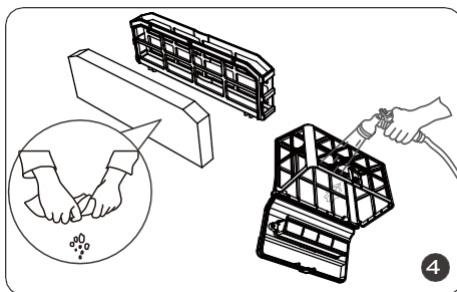

Vyprázdněte veškeré nečistoty a opláchněte jej čistou vodou.

- Vzhledem k elektrickým součástkám uvnitř čističe jej skladujte na chladném a větraném místě, mimo dosah přímého slunečního záření
- nebo jakéhokoli zdroje tepla. Před dlouhodobým skladováním (déle než 6 měsíců) čistič nabijte, aby se zachovala optimální životnost baterie.

VRAŤTE HO DO DOKOVACÍ STANICE

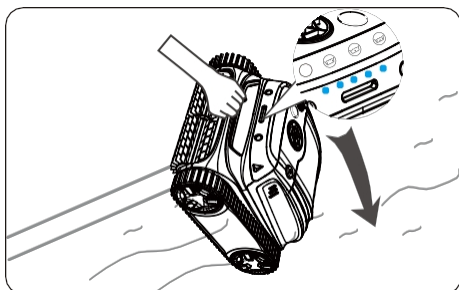

Zapněte zařízení a vložte jej svisle do bazénu.

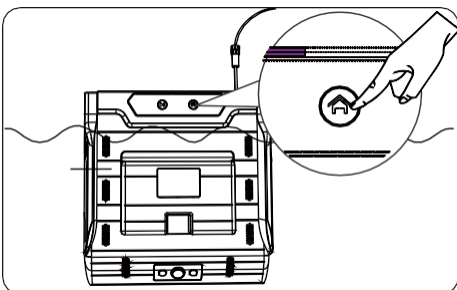

Stiskněte tlačítko „Home“ (Domů), aby se čistič vrátil do dokovací stanice.

Pokud je čistič vypnutý kvůli vybití baterie, můžete jej do dokovací stanice umístit ručně.

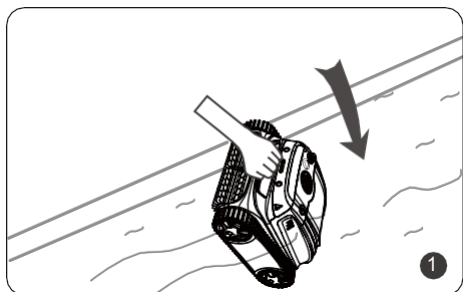

Uchopte rukojeť čističe a ponořte jej svisle do vody v bazénu.

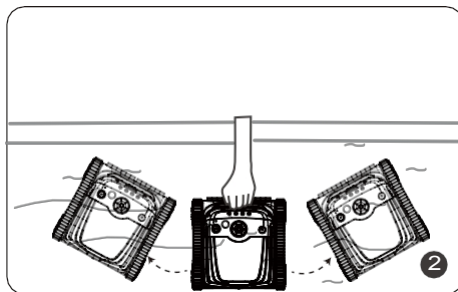

Protřepejte čistič vodorovně, aby se uvolnil zachycený vzduch uvnitř.

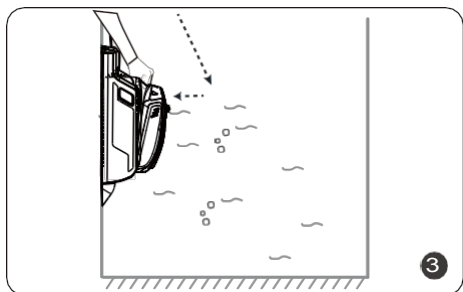

Opatrně umístěte čistič na dokovací stanici nebo jej vložte do bazénu a přivolejte jej k dokovací stanici.

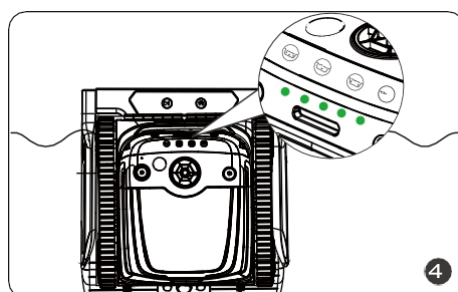

Začne se automaticky plně nabíjet a zůstane v pohotovostním režimu pro další cyklus čištění.

JAK ODPOJIT DOKOVACÍ STANICI

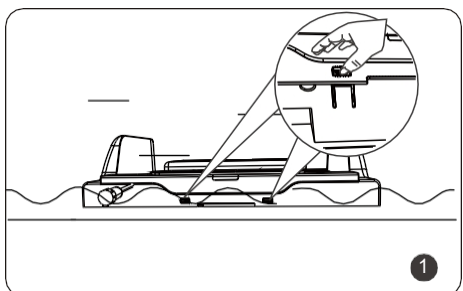

V horní části dokovací stanice jsou dva malé úchyty, které můžete stlačit a odpojit tak hlavní část od háčku.

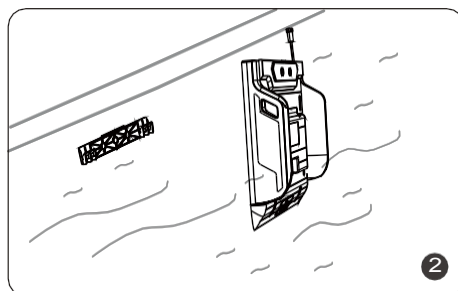

Úspěšné odpojení.

Poznámka:

1. Vzhledem k elektrickým součástkám uvnitř dokovací stanice a vysavače skladujte vysavač na chladném a dobře větraném místě, mimo dosah přímého slunečního záření nebo jakéhokoli zdroje tepla.
2. Před dlouhodobým uskladněním (déle než 6 měsíců) vysavač nabijte, abyste zachovat optimální životnost baterie.

SPECIFIKACE ZAŘÍZENÍ

Model	WYBOT S2Pro (WY210)
Velikost bazénu	Až 300 m ² (3229,173 ft ²)
Hloubka	9,8 ft (3 m)
Rozměry zařízení	400 (délka) × 390 (šířka) × 255 (výška) mm ¹⁵⁷ (délka) × 154 (šířka) × 100 (výška) palců
Hmotnost	8,5 kg (robotický vysavač) + 3,3 kg (stanice)
Doba provozu	3,5 hodiny
Doba nabíjení	3 hodiny (přímé nabíjení)
Napětí	Baterie/25,9 V
Výkon	90 W
Vstup nabíječky	100–240 V, 47–63 Hz
Výstup nabíječky	29,4 V/3 A
Kapacita baterie	7800 mAh
Filtrace	Dvoustupňová
Průtok	14 m ³ /h (3962 GPH)
Rychlost pohybu	10 m/min.
Odolnost proti vodě	IPX8
Aktualizace OTA	K dispozici
Připojení k aplikaci	K dispozici

OMEZENÁ ZÁRUKA

- Všechny čističe bazénů WYBOT na trhu byly zkontrolovány a schváleny k prodeji v souladu s místními zákony.
- Záruční doba na akumulátor, motor a desku plošných spojů činí dva (2) roky od data zakoupení. Spotřební díly, včetně filtračního koše, kartáče, koleček atd., nejsou na záruku.
- Záruka se vztahuje pouze na původní kupující a neplatí pro další prodej ani jakýkoli jiný druh převodu.

4. Na jakékoli poškození zařízení způsobené nesprávným používáním, neautorizovanou opravou nebo demontáží se záruka společnosti WYBOTICS Co., Ltd. nevztahuje.
5. Při uplatnění reklamace nebo při opravě v záruční lhůtě je nutné předložit číslo objednávky nebo záznam o nákupu.

JAK SE STARAT O VAŠE ZAŘÍZENÍ

Pro zachování dobrého výkonu byste měli dodržovat pokyny pro skladování čističe.

- a) Ujistěte se, že je zařízení vypnuté
- b) Vysušte čistič a koš s filtrem
- c) Plně nabijte baterii
- d) Čisticí prostředek skladujte na chladném a dobře větraném místě, mimo dosah přímého slunečního záření, zdrojů tepla a mrazu a tak, aby na něj nic netlačilo, při teplotě okolí mezi 5 °C / 41 °F a 45 °C / 113 °F.
- e) Čistič nabíjejte každé tři měsíce, abyste zajistili optimální životnost baterie.

Poznámka:

Pokud vaše zařízení nefunguje po delším období s vybitou baterií nebo po vypnutí, obraťte se prosím na tým poprodejněho servisu. Pro vaši bezpečnost se nepokoušejte zařízení rozebírat bez oprávnění.

Často kladené otázky a řešení problémů

Otázka: Pro jaké tvary bazénů a stavební materiály je čistič vhodný?

Odpověď: Zařízení lze použít pro obdélníkové, oválné nebo nepravidelné tvary zapuštěných bazénů. Mezi použitelné stavební materiály patří PVC, guinite, dlaždice a další materiály.

Otázka: Ovlivní provoz bazénu překážky, jako jsou schody, mělké oblasti, odtoky, svahy atd.?

Odpověď: Zařízení dokáže překonávat schody, odtoky a mělké vodní plochy. Uvedené překážky mohou ovlivnit trasu čištění, ale nemají vliv na samotný provoz zařízení.

Q: Je možné ovládat zařízení pomocí aplikace WYBOT při čištění pod vodou?

A: Jelikož se signál pod vodou nepřenáší, je nutné před vložením do bazénu předem nastavit režim čištění a trasu čištění.

Pokud se při používání čističe setkáte s následujícími situacemi, můžete se podívat do tabulky a vyřešit je sami.

Poznámka:

Pokud v tabulce nenajdete řešení, kontaktujte prosím tým poprodejního servisu.

Č.	Problémy	Podrobnosti	Možné příčiny	Doporučené řešení
1	Nelze nabíjet	Všechny LED diody svítí zeleně	Poškozené těsnicí díly nebo nabíječka.	Kontaktujte nás ohledně výměny.
		Nesvítí žádné LED kontrolky	Zařízení nemá dobrý kontakt s dokovací stanicí.	Upravte polohu.
2	Kontrolka nabíječky zhasla	Zástrčka je správně zapojena do zásuvky, ale kontrolka nesvítí.	Nabíječka je poškozená.	Kontaktujte nás ohledně výměny.
3	Nelze zapnout	Nesvítí žádné LED kontrolky	Nízký stav baterie.	Nabijte zařízení.
4	Nefunguje	LED kontrolky po chvíli zhasnou.	Automatické vypnutí 3 minuty po nečinnosti.	Restartujte zařízení.
		Svítí červená kontrolka	Oběžné kolo nebo filtrační koš se zasekly.	Otevřete a vyčistěte.
		Bliká červená kontrolka	Ochrana proti přehřátí.	Po chvíli zařízení znovu spusťte.
		Bliká žlutá kontrolka	Nízký stav baterie.	Nabijte zařízení.
5	Nelze vyčistit stěnu		Nesprávný režim čištění.	Zvolte režim čištění stěn.
			Silně znečištěná voda v bazénu.	Vyčistěte filtrační systém.
			Použijte bavlněnou pěnu.	Vyjměte bavlněnou pěnu.
			Je třeba kalibrovat gyroskop.	Kalibrujte jej pomocí aplikace.
			Zařízení je těžké.	Namontujte plovoucí částí.
6	Nízký rozsah čištění		Firmware není nejnovější verze.	Aktualizujte jej pomocí aplikace.
			Režim čištění podlahy	Přepněte na čištění celého bazénu.
7	Přední část se často zvedá		Plný filtrační koš	Vyčistěte filtrační systém.
8	Čisticí dráha není pravidelná		Gyroskop je třeba kalibrovat.	Kalibrujte jej pomocí aplikace.
9	Zařízení uvízlo na hlavních schodech nebo podlahových světlech		Překážka je vyšší než 30 mm (1,2 stopy)	Zařízení ručně uvolněte.
10	Nelze přivolat zařízení zpět do dokovací stanice.		Dokovací stanice není napájena	Připojte napájení.
			Dokovací stanici je třeba kalibrovat.	Kontaktujte nás ohledně kalibrace.

CERTIFIKACE

Robotické čističe bazénů WYBOT prošly všemi testy výkonu a spolehlivosti a získaly také příslušné certifikace od zemí, ve kterých se prodávají. Můžete si být jisti.



ZÁKAZNICKÁ PODPORA WYBOT

Vzhledem k neustálému zdokonalování výrobků se specifikace uvedené v tomto manuálu mohou lišit od skutečných výrobků a společnost WYBOTICS Co., Ltd. si vyhrazuje právo na aktualizaci výrobků.

Pokud narazíte na jakékoli problémy při používání, kontaktujte prosím tým poprodejního servisu. Pro více informací navštivte webové stránky společnosti WYBOTICS www.wybotpool.com

Zákaznický servis Wybot: E-

mail: support@wybotpool.com

Facebook: @WybotPool

Tel.: 1-866-777-6655

